

# ENCHEN

Коллекция LovClean

## Инструкция по эксплуатации

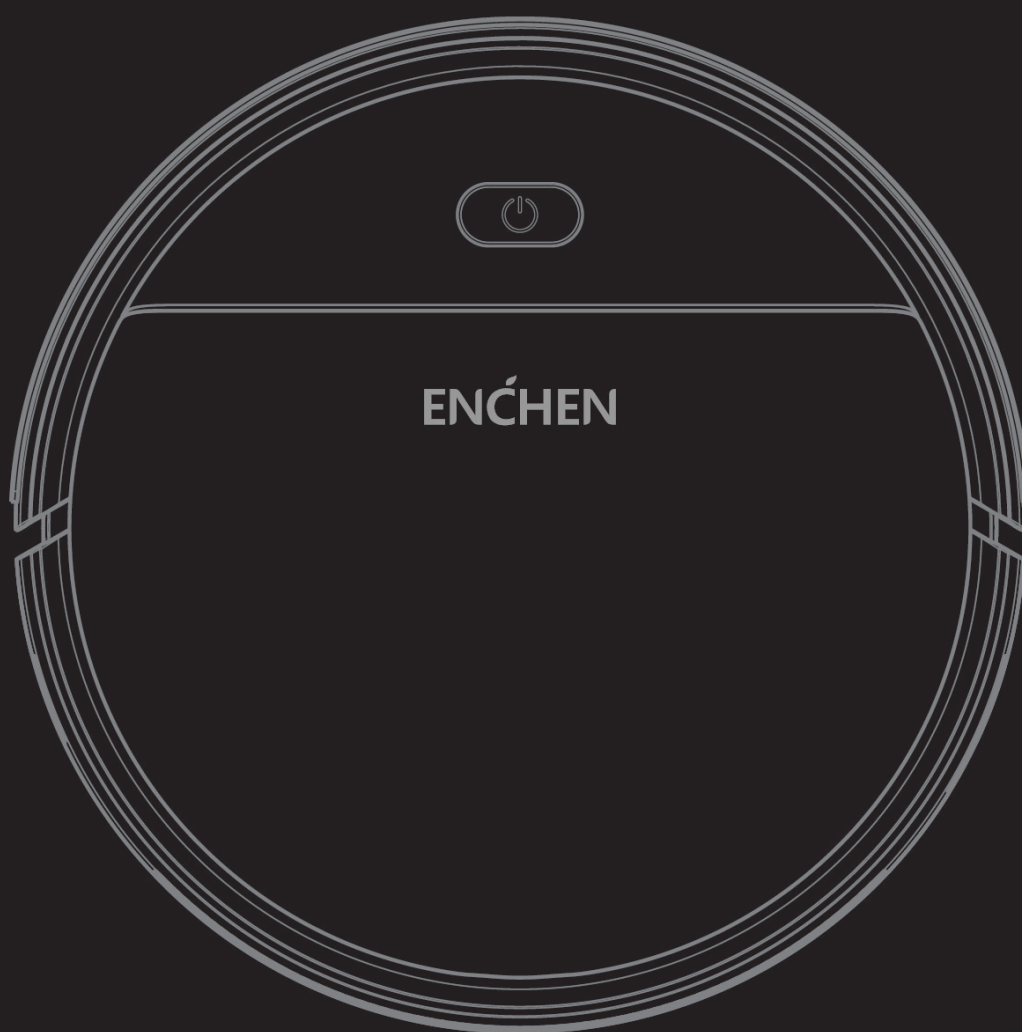

# R1

Робот-пылесос

# Меры Безопасности

Пожалуйста, внимательно прочитайте следующие указания по технике безопасности и соблюдайте все обычные профилактические меры в целях безопасности.

- Пожалуйста, внимательно прочтите данное руководство и бережно храните его.
- Данное изделие может быть повреждено в результате любой операции, выполняемой не в соответствии с данным руководством.

## ПРЕДУПРЕЖДЕНИЕ

1. Не разбирайте, не ремонтируйте и не переустанавливайте изделие самостоятельно. В противном случае изделие может быть повреждено, а вы можете получить травму.
2. Пожалуйста, не используйте изделие в местах, где это может привести к возгоранию или взрыву. Если изделие используется в помещении с легковоспламеняющимся газом, например, пропаном и бензином, это может привести к взрыву или возгоранию.
3. Данное изделие должно использоваться только с адаптером питания от производителя. В противном случае изделие может быть повреждено или вызвать пожар.
4. Запрещается стоять или сидеть на этом изделии. Это может привести к повреждению пылесоса.
5. Если на металлической части розетки или вокруг нее есть пыль, ее необходимо протереть и почистить сухой салфеткой. В противном случае это может привести к замыканию, нагреванию, возгоранию и другим плачевным последствиям.
6. Запрещается использовать металлические и токопроводящие вещества для прикосновения к контакту батареи.
7. Адаптер питания должен находиться в диапазоне от 100 В до 240 В переменного тока. Пожалуйста, правильно вставьте его в розетку и не допускайте, чтобы дети прикасались к нему.
8. Запрещается мочить корпус и зарядную базу водой. Это может вызвать короткое замыкание и привести к возгоранию.
9. Запрещается повреждать кабель питания. Не кладите груз на кабель питания, не нагревайте, не тяните и не сгибайте кабель питания с силой. В противном случае может быть повреждена линия электропередачи, что может привести к пожару, поражению электрическим током.
10. Когда устройство работает, следите за тем, чтобы не споткнуться о него. Не прикасайтесь к колесам и боковым щеткам.
11. Пылесос предназначен для домашнего использования в помещении. Пожалуйста, не используйте его на открытом воздухе.

## Техника безопасности

1. Не трогайте пылесос мокрыми руками в процессе зарядки. Это может привести к поражению электрическим током.
2. Не ставьте пылесос на поверхности, с которых он может легко упасть (например, на стол, стул или высокую подставку в комнате).
3. Не подвергайте пылесос длительному воздействию солнечных лучей.
4. Не используйте устройство во влажной среде (например, в ванной комнате).
5. Пожалуйста, не держите это изделие рядом с сигаретами, зажигалками и другими источниками открытого огня.
6. Пожалуйста, не чистите данное устройство во время зарядки.

## Меры Безопасности

7. Если изделие не используется в течение длительного времени, отключите его от источника питания на нижней части корпуса.
8. Перед использованием пылесоса уберите с пола все лишние предметы, препятствующие уборке, а также те, которые могут запутаться в боковой щетке и канале всасывания воздуха (например, электрические провода, листы бумаги и оконные занавески).
9. Внимательно проверьте, правильно ли подключен адаптер питания к розетке. В противном случае аккумулятор может быть поврежден.
10. Данное изделие не сможет преодолеть вертикальную ступеньку высотой более 8 мм.
11. Когда пылесборник заполнится, пожалуйста, очистите его от мусора, а затем используйте пылесос далее.
12. Не используйте пылесос для уборки строительного мусора.
13. Диапазон рабочих температур данного продукта составляет от 0°C до 40°C. Не используйте его в условиях высокой температуры.
14. Извлеките аккумулятор из пылесоса перед его утилизацией. Когда аккумулятор разряжен, пожалуйста, убедитесь, что он выключен. Утилизируйте использованную батарею должным образом в целях безопасности и защиты окружающей среды.

### Меры предосторожности

1. Не используйте другие адаптеры питания для батарей. В противном случае это может привести к протеканию или перегреву.
2. Не допускайте короткого замыкания и грубого повреждения аккумулятора.
3. Не бросайте батарею в огонь и не нагревайте ее.
4. В случае аномального нагрева в процессе зарядки, пожалуйста, немедленно прекратите использование устройства.
5. Если батарейный блок деформирован или расширен или вытекает электролит, запрещается заряжать и использовать пылесос во избежание рисков.
6. Чтобы продлить срок службы аккумулятора, пожалуйста, выньте его и поместите в прохладное и сухое место, если вы не используете пылесос в течение длительного времени.
7. Не используйте аккумуляторную батарею на другом оборудовании. Аккумуляторная батарея применяется только к роботу-пылесосу.
8. Не погружайте пылесос в воду и не прикасайтесь к нему мокрыми руками.
9. В случае обнаружения аномалий (например, изменения цвета или деформации) обязательно прекратите использование пылесоса.
10. Запрещается демонтировать батарейный блок. Батарейный блок может треснуть, электролит может вытечь, что может привести к серьезным последствиям, например, к пожару и взрыву.

# Описание продукта

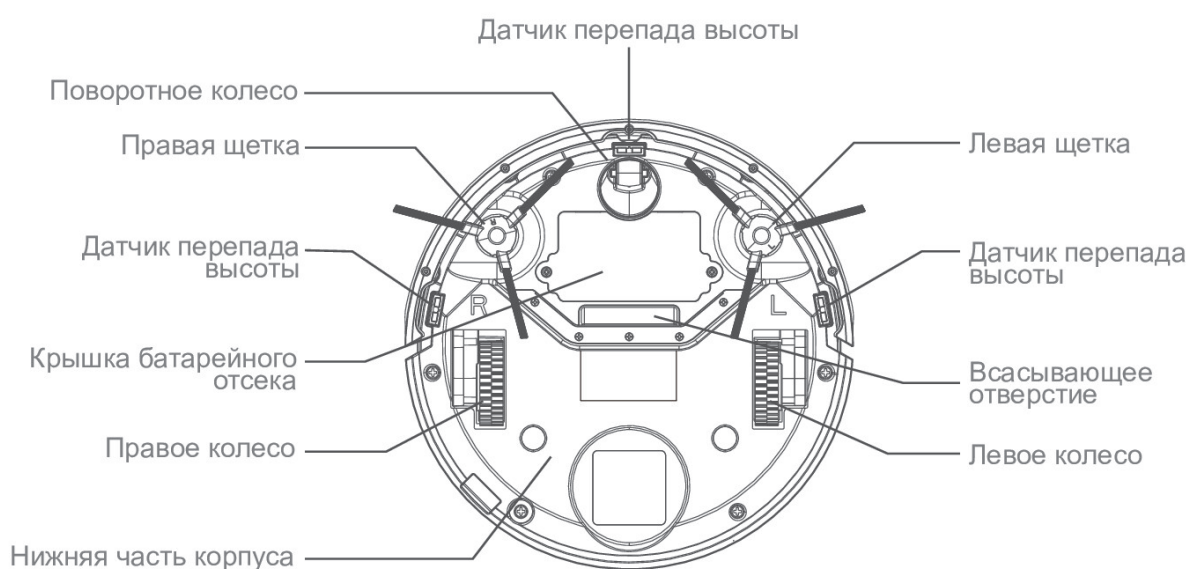
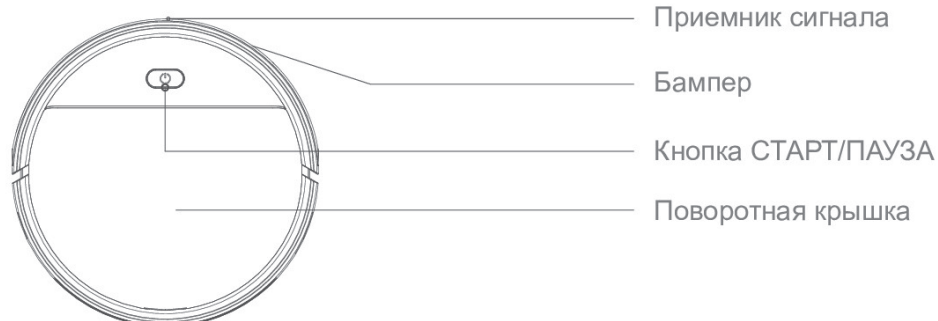

## Кнопка на корпусе

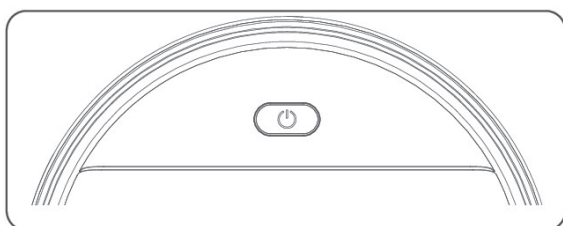

1. Включение: короткое нажатие кнопки включения.
2. Выключение: нажмите и удерживайте кнопку на корпусе в течение 3 секунд.
3. Если в течение 5 минут не производится никаких действий, индикатор гаснет.
  - ① Продукт переходит в спящий режим (состояние зарядки)
  - ② Продукт выключается (спящий режим)
4. Спящий режим: Белый свет мигает в течение 5 минут.
5. Режим работы: Белый свет горит всегда.
6. Состояние зарядки: Белый свет мигает.
7. Полностью заряжен: Белый свет выключен.

## Описание продукта

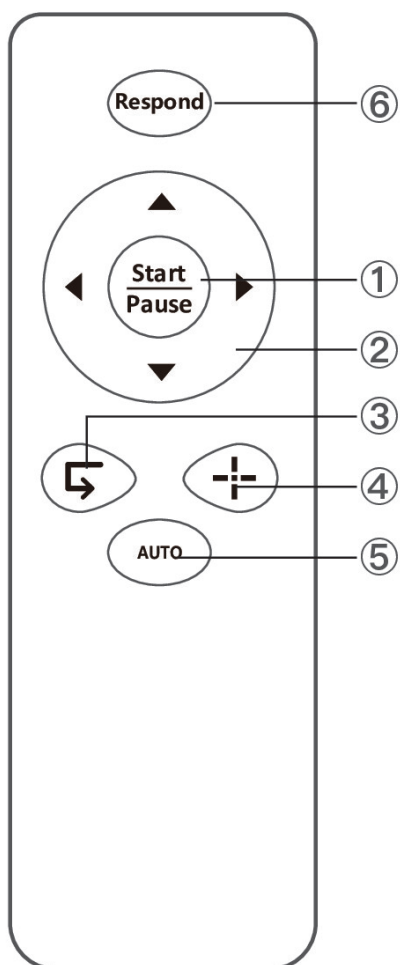

### Пульт дистанционного управления

#### ①. Кнопка Старт/Пауза

В спящем режиме нажмите эту кнопку, и машина начнет уборку автоматически.

В рабочем режиме нажатие этой клавиши остановит работу по очистке



#### ②. Кнопки навигации

При необходимости, контролировать движение устройства можете Вы, нажимая на кнопки навигации на пульте управления. Направляйте робот в то место, где необходимо продолжить уборку.



#### ③. Локальная уборка



#### ④. Хаотичный режим



#### ⑤. Автоматический режим



#### ⑥. Поиск устройства



### !ВНИМАНИЕ

**А.** Пожалуйста, установите две батареи ААА перед использованием.

**В.** Если пульт дистанционного управления не будет использоваться в течение длительного времени, извлеките батарейки.

# Использование продукта

## 1. Зарядка

Подключите адаптер питания к источнику питания и вставьте другой конец в зарядный порт машины, как показано на рисунке ниже.

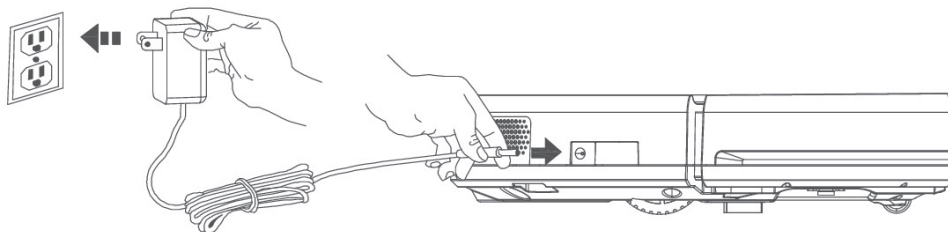

- A.** Когда батарея слишком разряжена, красный индикатор кнопки «Старт/Пауза» всегда горит, а звуковой сигнал длится 2 минуты.
- B.** В процессе зарядки мигает белый свет кнопки «Старт/Пауза».
- C.** При полной зарядке белый свет кнопки «Старт/Пауза» погаснет.
- D.** При первой зарядке убедитесь, что изделие заряжается не менее 6 часов.
- E.** После каждой работы, пожалуйста, полностью заряжайте его вовремя.
- F.** Если изделие не используется в течение длительного времени, для защиты аккумулятора заряжайте его каждые 2 месяца.

---

### **! Note:**

Во время зарядки машина не может выполнять какие-либо операции.

# Использование продукта

## 2. Выбор режима уборки

### А. Автоматический (зигзаг) режим

Режим позволяет последовательно очистить всю площадь. В этом режиме пылесос движется по произвольной траектории. Активировать режим можно с помощью пульта управления нажатием кнопки 

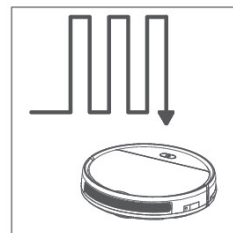

### В. Локальная уборка

Режим позволяет тщательно очистить сильно загрязненную поверхность. Устройство будет двигаться по прямоугольной спирали, постепенно расширяя траекторию. Активировать режим можно с помощью пульта управления нажатием кнопки 

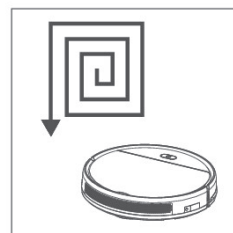

### С. Хаотичный режим

Режим позволяет очистить всю площадь. В этом режиме пылесос движется хаотично, после того, как устройство упирается в стену или препятствие, оно автоматически меняет направление. Активировать режим можно с помощью пульта управления нажатием кнопки 

## ! Примечание:

после установленного режима, устройство может выбрать наиболее подходящий режим в зависимости от особенностей помещения, для достижения наилучшего эффекта уборки.

## 3. Поиск устройства

Если вы потеряли робот и не слышите, как устройство работает, нажмите на пульте управления . Пылесос начнет издавать звуковой сигнал, что бы Вы могли его найти по звуку.

## 4. Установите комплект швабры

1. Приклейте тряпку ровно на дно. (Тряпку можно использовать влажной)
2. Повесьте аксессуары для швабры на нижнюю часть изделия в направлении, указанном стрелкой. Вставьте две стойки в два отверстия в основании изделия. Плотно прижмите насадку швабры к нижней части изделия.

\*При использовании аксессуаров это повлияет на восхождение продукта.

### Как установить набор аксессуаров для швабры

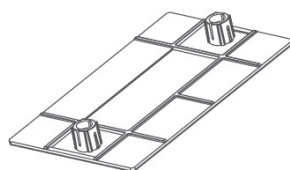
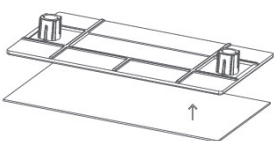
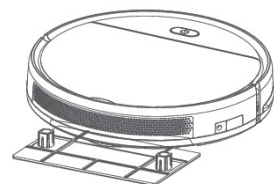

Можно приклеить к нижней части изделия

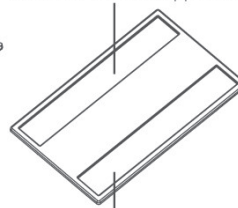

Можно приклеить к нижней части изделия

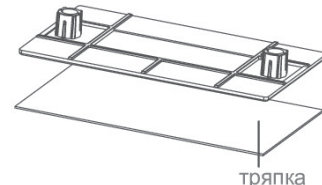

# Очистка и уход

## 1. Боковые щетки

Если боковые щетки загрязнены, открепите их от устройства и промойте в чистой воде. Тщательно высушите перед повторным использованием.

### Обратите внимание!

При замене боковых щеток, пожалуйста, соотнесите знаки “L” и “R” на боковых щетках с положением “L” и “R” в нижней части машины соответственно.

После того, как пылесос закончит уборку, пожалуйста, вымойте боковые щетки, чтобы обеспечить их нормальную работу при следующей уборке.

## 2. Пылесборник и фильтр

- A. Поднимите крышку нажатием на значок пальца, она откроется автоматически
- B. Вытащите пылесборник и проверьте всасывающий канал на наличие мелких инородных предметов
- C. Выньте основной фильтр
- D. Выньте HEPA-фильтр
- E. Переверните контейнер и вытряхните грязь в мусорное ведро
- F. Очистите пылесборник и фильтры с помощью специальной щеточки, затем аккуратно вставьте обратно в устройство. Мы рекомендуем очищать HEPA фильтр один раз после его использования в течение 15-30 дней. Максимальный срок службы HEPA фильтра составляет 24 месяца. HEPA фильтр не следует чистить щеткой, а следует обдуть сушилкой или слегка постукивать, чтобы пыль оседала вниз. Не мойте его водой.
- G. Снимите насадку для влажной уборки

### Обратите внимание!

- a. рекомендуется очищать пылесборник и всасывающий канал после каждого использования и очищать фильтры 1-2 раза в месяц.
- b. После того, как компоненты промыты водой, дайте им высохнуть естественным путем, но не сушите их на солнце. Они должны быть помещены в пылесос для дальнейшего использования после того, как они полностью высохнут, чтобы не повлиять на функции и срок службы пылесоса.
- c. Если основной и HEPA фильтры повреждены, они должны быть своевременно заменены, чтобы не повлиять на результат удаления пыли.

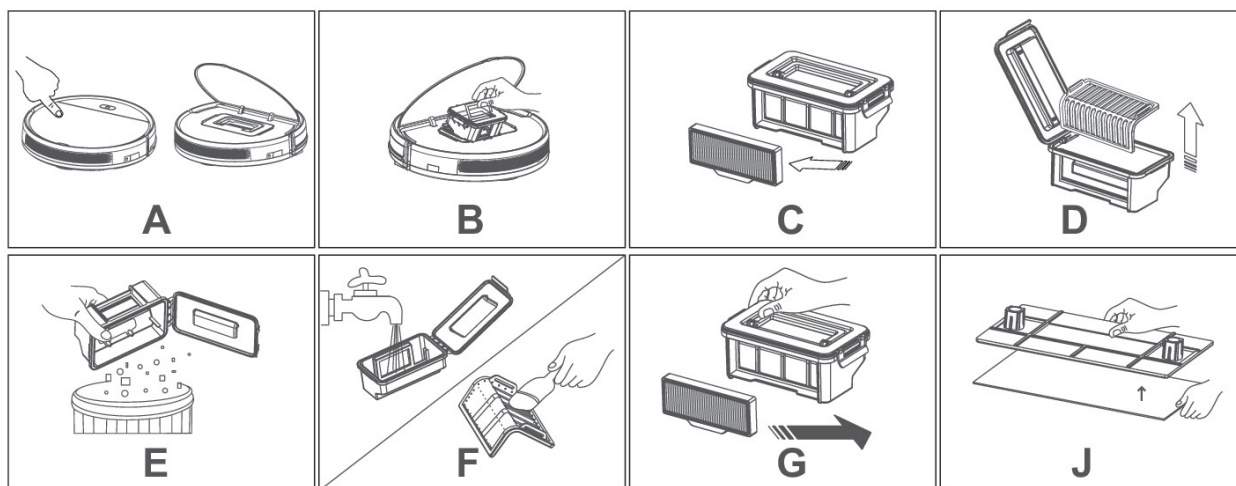



## Очистка и уход

### 3. Насадка для влажной уборки

Регулярно очищайте насадку для влажной уборки. Для этого открепите ее от пылесоса, прополоскайте в чистой воде и осторожно установите ее на место. Также по необходимости чистите держатель насадки — для этого с усилием отсоедините его от корпуса и промойте чистой водой. Установите на место, предварительно тщательно высушив.

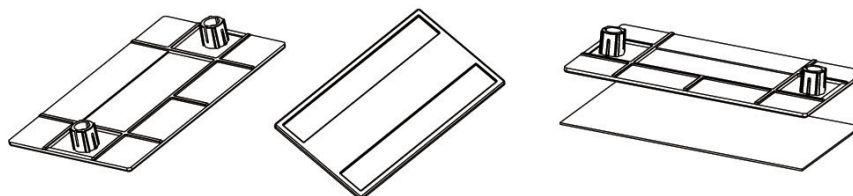

### 4. Датчики перепада высоты

Чтобы датчики работали максимально эффективно, осторожно протирайте их мягкой сухой тканью.

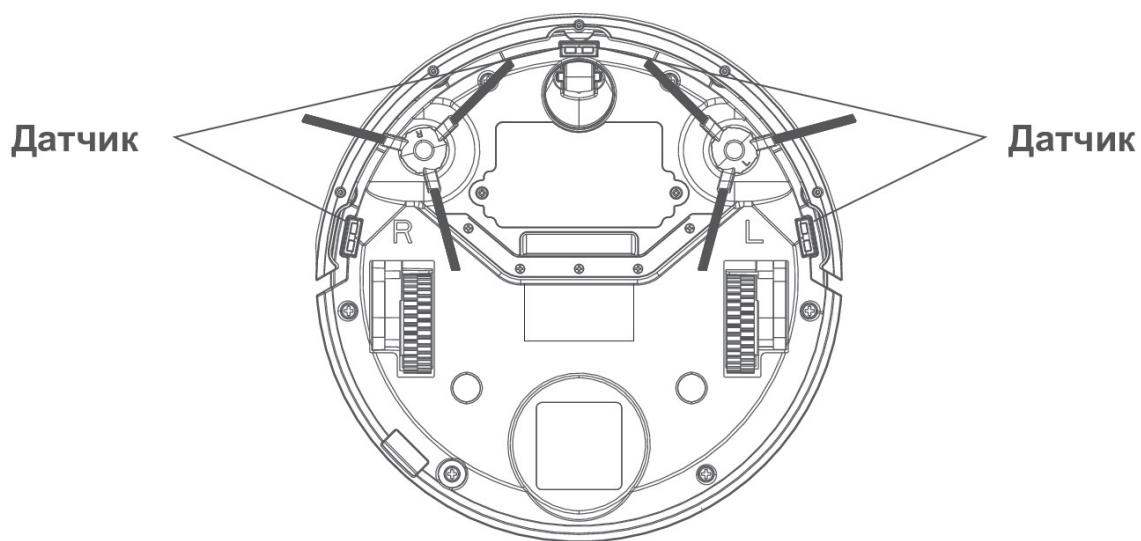

# Распространенные Неисправности

Если вы обнаружите неисправности, пожалуйста, используйте соответствующие решения в соответствии с выявленной проблемой.

## ПОРЯДОК ДЕЙСТВИЙ В СЛУЧАЕ ОБНАРУЖЕНИЯ НЕИСПРАВНОСТИ

№	Проблема	Причина	Решение
1	Красный и белый свет мигают, и звучит звуковой сигнал	Ошибка заземления	Поставьте корпус пылесоса ровно на пол
2	Медленно мигает красный свет	Боковые щетки перегружены	Проверьте боковые щетки, если нужно, освободите от мусора
3	Красный свет мигает и звучит звуковой сигнал	Перегрузка движущих колес	Проверьте левое и правое колеса, освободите от мусора при необходимости
4	Красный и белый свет мигают попеременно, и звучит сигнал	Неисправность приемника сигнала	Проверьте передний бампер на наличие посторонних предметов
Примечание	<b>Если описанные выше методы не помогли решить проблему, попробуйте выполнить следующие действия:</b> 1. Перезапустите пылесос 2. Если перезапуск не решает проблему, отправьте пылесос в центр послепродажного обслуживания для ремонта.		

# Замена батареи

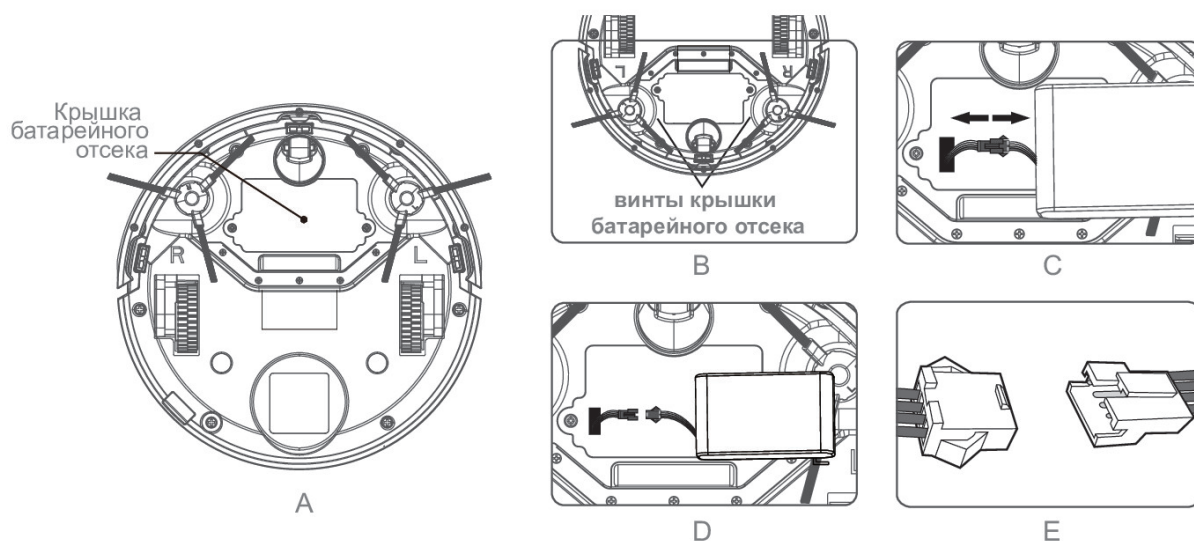

1. Выключите выключатель питания в нижней части устройства. (Рисунок А)
2. С помощью отвертки открутите винты крышки батарейного отсека в нижней части устройства. (рисунок В)
3. После снятия крышки батарейного отсека извлеките аккумулятор.
4. Слегка приоткройте замок соединительного штекера аккумулятора, чтобы отсоединить аккумулятор от корпуса. (рисунок С, рисунок D)
5. Цвет провода аккумулятора соответствует цвету провода интерфейса машины, а установочный штекер имеет функцию автоматической установки. (рисунок Е)
6. Вставьте новую батарейку в батарейный отсек и держите ее лицевой стороной буквами вверх.
7. Отсоедините электрический провод и вставьте его рядом с батареей, а затем закройте крышку батарейного отсека.
8. Включите и проверьте, нормально ли работает пылесос.

## Примечание

- Для замены необходимо использовать оригинальную батарею производителя, в противном случае основной двигатель может быть поврежден. Пожалуйста, обратитесь к "параметрам продукта" для получения подробной информации о батарее.
- После замены батареи новая батарея должна быть заряжена в первый раз более чем за 6 часов.
- Пожалуйста, утилизируйте старую батарею в целях защиты окружающей среды после ее замены.

**\*Аккумуляторы, которые нельзя заряжать, не подходят**

# Технические характеристики

Характеристики	
Робот-пылесос	
Модель	R1
Мощность	18 Вт
Аккумулятор	1500 мАч Li-ion (11.1V)
Время зарядки	4-5 часов
Длительность работы	80 минут
Объем пылесборника	200 мл
Адаптер переменного тока	100-240 В, 50/60 Гц
3 РЕЖИМА УБОРКИ, Удаленное управление	
Сделано в КНР	



## Гарантийное удостоверение

<b>Наименование</b>	Робот-пылесос	<b>Гарантийный период</b>
<b>Модель</b>		<b>1 год с момента покупки</b>
<b>Дата покупки</b>		
<b>Адрес клиента</b>		

Производитель: Шанхай Киаопуси Смарт Си-Тек Девелопмент Ко., ЛТД”, КНР  
Адрес: Рум 103, 3 Блд., № 320 Донглан Рoad, Минханг Дистрикт, Шанхай, Китай

Официальный импортер в РФ: ООО «Айковер ПРО» (ИНН 7715798133)  
Адрес: 129164, Москва г, внутригородская территория муниципальный округ  
Алексеевский, Зубарев пер, д. 15, корп. 1, этаж 1, пом. I, комн. 21

Дата производства:  
Страна производитель: Китая